

18 Einrichtungssysteme

Raumausstattung nach neuesten Erkenntnissen der Hirnforschung.
(Feng Shui nicht ausgeschlossen.)

Ob allein, im Team oder beim Frontalunterricht: Um Biologie und Chemie zum Leben zu erwecken, braucht es nicht nur Lehrmittel, die inspirieren. Sondern auch eine Lernumgebung, die motiviert. Also haben wir einen Partner für Sie gesucht, der seit vielen Jahren lebendige naturwissenschaftliche Lernräume schafft. Wir haben ein in Deutschland führendes Unternehmen gesucht, das unsere Leidenschaft für einen Unterricht teilt, der zum Erlebnis wird. Und wir sind fündig geworden, vom multifunktionalen Arbeitsplatz über die Ordnung im Schrank bis zur modernen Laborzelle für sichere Experimente: bei Hohenloher. Auf den nächsten Seiten können Sie einen Blick in Ihr Labor von morgen werfen.

Experimentier-Tableau



6870

€ 57,25
zzgl. MwSt.

Breite 55 cm, Tiefe 45 cm
Alu-Profilrahmen eloxiert, Arbeitsfläche Stahlemail weiß magnethaftend,
rutschhemmende Puffer an der Rahmenunterseite, säure- und hitzebeständig,
stapelbar, Gewicht ca. 2,7 kg

Unsere Kooperation - Ihre Vorteile

HOHENLOHER

+ Geballte Kompetenz

Nutzen Sie die jahrzehntelange Erfahrung von den Ausstattungspromis Hedinger und Hohenloher - wir bieten Ihnen das optimale Equipment in Spitzen-Qualität



+ Sicheres Zusammenspiel

Die hohen Sicherheitsstandards der Hedinger-Produkte führen sich bei Hohenloher fort - gemeinsames Ziel ist höchstmögliche Sicherheit für Sie.



Leidenschaft

Bei Hohenloher Produktsystemen spürt man die Leidenschaft in jedem Detail.

Sie ist unsere Triebfeder für das Erreichen höchster Qualitätsstandards und kompromissloser Sicherheit für einen reibungslosen Unterricht.

Unsere Kooperation - Ihre Vorteile

+ Optimale Vernetzung

Experimentieren Sie mit den Lehrmitteln von Hedinger - mit der flexiblen Medienversorgung von Hohenloher sind Sie überall startklar



Inspiration

Ob Gruppenarbeit oder individueller Unterricht - die spannenden Experimentier-Sets von Hedinger und eine optimal ausgestattete Arbeitsumgebung von Hohenloher verwandeln Schüler in motivierte Tüftler und Forscher von Morgen.

= Begeisternder Unterricht



Unser Service für Sie

Hohenloher ist in Deutschland führender Ausstatter naturwissenschaftlicher Räume mit hoher Einrichtungsdichte. Mit großer Erfahrung und langer Referenzliste können wir Sie optimal betreuen - natürlich auch vor Ort.

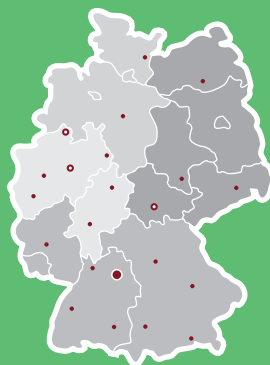

Fragen zu Hohenloher Produkten?
Hotline +49 (0)711/402050



Haben Sie eine komplexe Planung?
Hedinger und Hohenloher kommt zu Ihnen vor Ort



Montageservice?
Unsere Spezialisten montieren auf Wunsch auch bei Ihnen

Lehrertisch - Splitterschutzwand

HOHENLOHER



Perspektivwechsel

Wechseln Sie die Perspektive. Demonstrieren Sie spannende Experimente vor der Klasse oder fahren Sie den mobilen Experimentiertisch mitten in den Raum - Ihre SchülerInnen können so hautnah dabei sein.

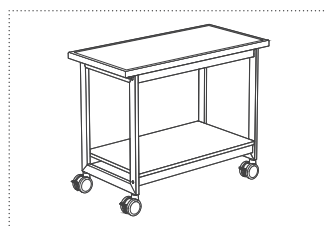

Fahrbarer Experimentiertisch GENIUS

Höhe 90 cm, Breite 150 cm, Tiefe 75 cm

Stahlrechteckrohrgestell in Weißaluminium, 4 geräuscharme Schwerlastlenkrollen, davon 2 feststellbar, inkl. 25 mm Unterboden melaminharzbeschichtet weißgrau mit 3 mm PP-Kante, besonders robuste Bauweise

H4203.1 30 mm Tischplatte, 0,8 mm HPL beschichtet weißgrau, 3 mm PP-Kante € 510,00

H4203.2 30 mm Ceradurtischplatte (Verbundkeramik) weiß, 7 mm PUR-Wulstrand € 995,00

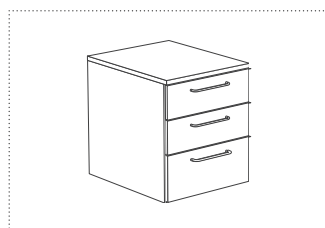

Unterschrank für Experimentiertisch GENIUS

Höhe 53 cm, Breite 60 cm, Tiefe 55 cm

Unterschrank in Weiß mit 3 Schubkästen (H = 2x150, 1x200 mm), mit Zentralverschluss, auf Unterboden montiert. **Bitte Position links oder rechts angeben!**

H52894 € 474,50

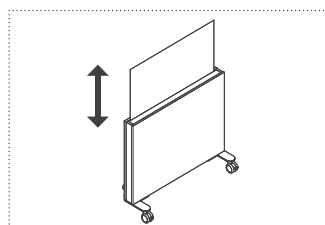

Splitterschutzwand fahrbar

Höhe 90,5 cm, Breite 103 cm, Tiefe 80 cm

Geschlossenes Gehäuse in weiß, Sicherheitsglas versenkbar, mittels Gegengewichten in jeder Höhe einstellbar

H8721 € 799,50

Fahrbare Labortische

Fahrbarer Labortisch GENIUS B x T 600 x 750 mm

Höhe 90 cm, Stahlrechteckrohrgestell in Weißaluminium, 4 geräuscharme Schwerlastlenkrollen, davon 2 feststellbar, besonders robuste Bauweise

4211/K	30 mm Tischplatte, 0,8 mm HPL beschichtet weißgrau, 8 mm PUR Kante	€ 395,00
4211/C	30 mm Ceradurtischplatte (Verbundkeramik) weiß, 7 mm PUR-Wulstrand	€ 575,00
4211/LF	30 mm Fliesentischplatte weiß, 7 mm Wulstrand	€ 565,00
4211/P	30 mm Tischplatte, 0,8 mm HPL beschichtet weißgrau, 3 mm PP-Kante	€ 355,00

4211 U	Unterboden, 25 mm Platte, melaminharzbesch. weißgrau, 3 mm PP-Kante	€ 58,00
--------	---	---------

Fahrbarer Labortisch GENIUS B x T 900 x 750 mm

Höhe 90 cm, Stahlrechteckrohrgestell in Weißaluminium, 4 geräuscharme Schwerlastlenkrollen, davon 2 feststellbar, besonders robuste Bauweise

4213/K	30 mm Tischplatte, 0,8 mm HPL beschichtet weißgrau, 8 mm PUR Kante	€ 435,00
4213/C	30 mm Ceradurtischplatte (Verbundkeramik) weiß, 7 mm PUR-Wulstrand	€ 695,00
4213/LF	30 mm Fliesentischplatte weiß, 7 mm Wulstrand	€ 690,00
4213/P	30 mm Tischplatte, 0,8 mm HPL beschichtet weißgrau, 3 mm PP-Kante	€ 385,00

4213 U	Unterboden, 25 mm Platte, melaminharzbesch. weißgrau, 3 mm PP-Kante	€ 64,00
--------	---	---------

Fahrbarer Labortisch GENIUS B x T 1200 x 750 mm

Höhe 90 cm, Stahlrechteckrohrgestell in Weißaluminium, 4 geräuscharme Schwerlastlenkrollen, davon 2 feststellbar, besonders robuste Bauweise

4215/K	30 mm Tischplatte, 0,8 mm HPL beschichtet weißgrau, 8 mm PUR Kante	€ 460,00
4215/C	30 mm Ceradurtischplatte (Verbundkeramik) weiß, 7 mm PUR-Wulstrand	€ 795,00
4215/LF	30 mm Fliesentischplatte weiß, 7 mm Wulstrand	€ 799,00
4215/P	30 mm Tischplatte, 0,8 mm HPL beschichtet weißgrau, 3 mm PP-Kante	€ 399,00

4215 U	Unterboden, 25 mm Platte, melaminharzbesch. weißgrau, 3 mm PP-Kante	€ 70,00
--------	---	---------

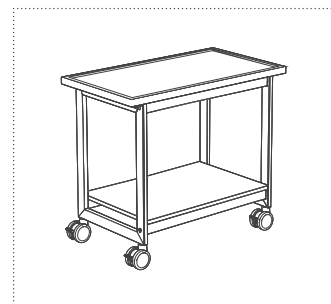
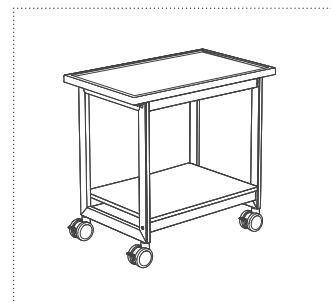
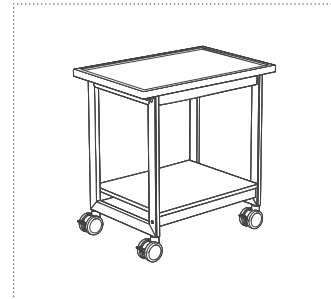

Ein wahres Multitalent - die verschiebbare Splitterschutzwand und den Sekretär gibt es beim Experimentiertisch als Option



Für Ihre speziellen Anforderungen - Tischplatten mit PP-Kante, PUR-Kante, Ceradurbelag oder Fliesenbelag



Alles am richtigen Platz - Arbeitsmittel können dorthin gebracht werden, wo diese benötigen

Sammlungsschränke

HOHENLOHER



Übersichtliche Ordnung

Mit dem Hohenloher Schranksystem stellen Sie sicher, dass Ihre Arbeitsmaterialien und Lehrmittel sicher aufbewahrt und dennoch immer griffbereit sind.

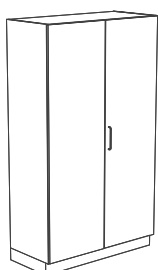

Hochschrank

Höhe 209 cm, Breite 120 cm, Front mit PP-Kunststoffkante
2 Flügeltüren, 4 verstärkte Fachböden, Fronten mit Griffbügel, Korpus und Fronten in Weiß, inkl. Zylinderschloss

H54102 Tiefe = 55 cm € 682,00

H44102 Tiefe = 35 cm € 620,00

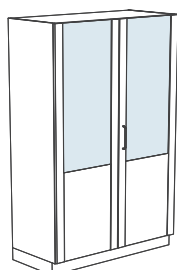

Hochschrank, Türen teilverglast

Höhe 209 cm, Breite 120 cm, Front mit PP-Kunststoffkante
2 Flügeltüren oben verglast, Sicherheitsglas, 4 verstärkte Fachböden, Fronten mit Griffbügel, Korpus und Fronten in Weiß, inkl. Zylinderschloss

H54137 Tiefe = 55 cm € 875,00

H44137 Tiefe = 35 cm € 849,00

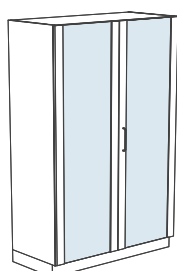

Hochschrank, Türen vollverglast

Höhe 209 cm, Breite 120 cm, Front mit PP-Kunststoffkante
2 Flügeltüren vollverglast, Sicherheitsglas, 4 verstärkte Fachböden, Fronten mit Griffbügel, Korpus und Fronten in Weiß, inkl. Zylinderschloss

H54140 Tiefe = 55 cm € 945,00

H44140 Tiefe = 35 cm € 920,00

Sammlungsschränke

Kombinationsschrank

Höhe 209 cm, Breite 120 cm, Front mit PP-Kunststoffkante
2 Flügeltüren, 2 verstärkte Fachböden, 4 Schubkästen, Fronten mit Griffbügel, Korpus und Fronten in Weiß, inkl. Zylinderschloss

H54152 Tiefe = 55 cm **€ 1.275,00**

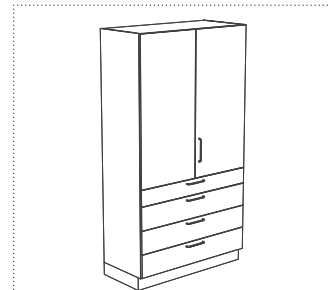

Kombinationsschrank, Türen vollverglast

Höhe 209 cm, Breite 120 cm, Front mit PP-Kunststoffkante
2 Flügeltüren verglast, Sicherheitsglas, 2 verstärkte Fachböden, 4 Schubkästen, Fronten mit Griffbügel, Korpus und Fronten in weiß, inkl. Zentralverschluss

H54155 Tiefe = 55 cm **€ 1.437,00**

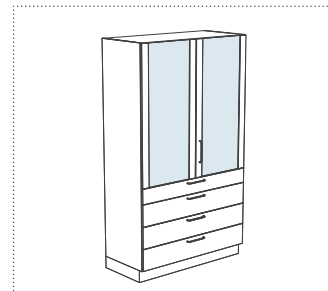

Stufenfachboden - für 55 cm tiefe Schränke

mit 4 Fachträgern, für Schrankbreite 120 cm, 55cm tief

H15122E 2 - stufig mit Glasauflage **€ 155,00**

H15125E 3 - stufig mit Glasauflage **€ 193,75**

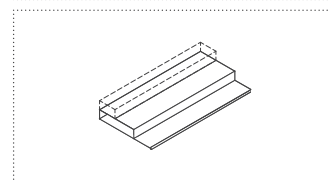

Fachboden

19 mm stark mit 4 Fachträgern, für Schrankbreite 120 cm, inkl. Alu-Verstärkungsleiste

H15114.1 für 55 cm tiefe Schränke **€ 35,00**

H15114.2 für 35 cm tiefe Schränke **€ 33,50**

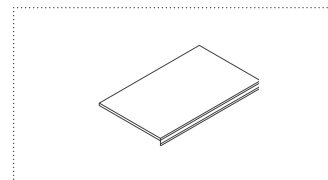

Ausziehbarer Fachboden

19 mm stark, für Schrankbreite 120 cm, inkl. Alu-Verstärkungsleiste

H15106.1 für 55 cm tiefe Schränke **€ 88,50**

H15106.2 für 35 cm tiefe Schränke **€ 88,50**

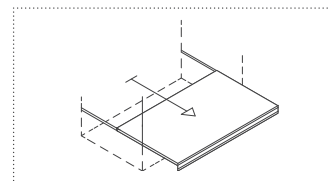

Optimale Zugänglichkeit - Auszieh-
bare Fachböden erleichtern die
Entnahme von Materialien.

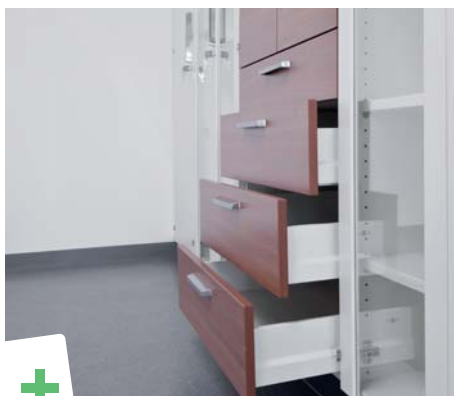

Komfortabel verstauen - die
ausziehbaren Schubkästen
schließen sanft dank Softeinzug



Besserer Überblick - mit den
Stufenfachböden sind die Arbeits-
mittel übersichtlich geordnet

Chemikalienschränke - Gefahrstoffschränke

HOHENLOHER



Sichere Aufbewahrung

Die Lagerung von Chemikalien und aggressiven Stoffen bedarf gezielter Lösungen. Das Hohenloher Produktprogramm bietet den optimalen Schutz für Ihre Gesundheit.

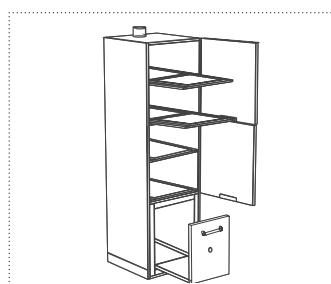

Gefahrstoffzentrum

Höhe 209 cm, Breite 60 cm, Tiefe 60 cm, Front mit PP-Kunststoffkante inkl. Anschlussstutzen für Abluftsystem, 2 Flügeltüren mit Griffbügel (**bitte Rechts- oder Linksanschlag angeben**), 1 Säurenabteil mit 2 Auszugsböden inkl. PPwannen, 1 Laugen-Abteil mit 2 Auszugsböden inkl. PPwannen, 1 Gefahrstoffunterschrank mit Schubkasten, feuerbeständig F 90, Korpus und Fronten in Weiß, inkl. Zylinderschloss

H5507

€ 2.288,00

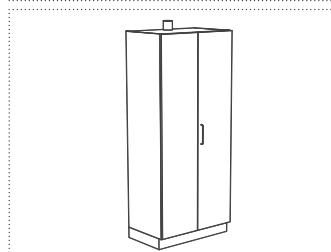

Chemikalien-Leerschrank

Höhe 209 cm, Breite 120 cm, Tiefe 55 cm, Front mit PP-Kunststoffkante inkl. Anschlussstutzen für Abluftsystem, 2 Flügeltüren mit Griffbügel, Korpus und Fronten in Weiß, inkl. Zylinderschloss, individuell ausstattbar mit Fachböden (siehe vorherige Seite!) **individuell ausstattbar mit Fachböden siehe vorherige Seite!**

H54177

€ 677,25

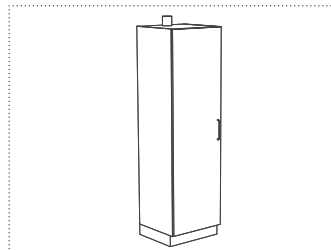

Chemikalienschrank mit Giftfach

Höhe 209 cm, Breite 60 cm, Tiefe 55 cm, Front mit PP-Kunststoffkante inkl. Anschlussstutzen für Abluftsystem, 1 Flügeltür mit Griffbügel (**bitte Rechts- oder Linksanschlag angeben**), oben: Giftfach 60 cm hoch mit separat verschließbarer Tür, 1 verstellbarer Fachboden, unten: 1 verstellbarer Fachboden, Korpus und Fronten in Weiß, inkl. Zylinderschloss

H52176

€ 775,00

Chemikalienschränke - Gefahrstoffschränke

Ziehschrank

Höhe 209 cm, Breite 60 cm, Tiefe 55 cm, Front mit PP-Kunststoffkante
inkl. Anschlussstutzen für Abluftsystem, pro Auszug 5 höhenverstellbare Einhängkörbe mit Auffangwanne aus Polyethylen, Einhängekorb aus beschichtetem Stahldraht mit je 2 Einhängbügeln, Tragkraft je Auszug 120 kg, Tragkraft je Einhängekorb 10 kg, Fronten mit Griffbügel, Korpus und Fronten in Weiß, inkl. Zylinderschloss

H52226

€ 1.347,50

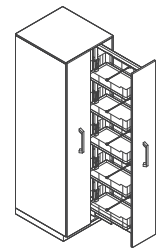

Schränkelement für Brut-/Wärmeschränk

Höhe 209 cm, Breite 90 cm, Tiefe 60 cm, Front mit PP-Kunststoffkante
2 Flügeltüren oben + unten, offenes Fach mitte, passend für Brutschränke / Einzelgeräte dank Hinterlüftung, Fronten mit Griffbügel, Korpus und Fronten in Weiß, inkl. Zylinderschloss.

Elektro-Geräte nicht im Preis enthalten (Preis auf Anfrage)

H52105

€ 680,00

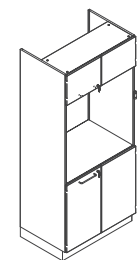

Säure-Laugen-Schränk

Höhe 209 cm, Breite 60 cm, Tiefe 55 cm, Front mit PP-Kunststoffkante
inkl. Anschlussstutzen für Abluftsystem, für Säuren und Laugen getrennte Abteile mit je 2 Auszugsböden inkl. PP Wannen, beschichtete Beschläge, Säuren- und Laugenabteil je: 1 Flügeltür mit Griffbügel (**bitte Rechts- oder Linksanschlag angeben**), Korpus und Fronten in Weiß, inkl. Zylinderschloss

H5509

€ 1.050,00

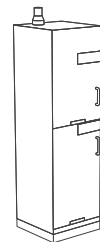

Chemikalienschränk

Höhe 56 cm, Breite 46 cm, Tiefe 18 cm
aus Stahlblech Lichtgrau, gesondert verschließbares Giftfach, 1 verstell. Blechboden, Front mit Bügel

9050

€ 239,50

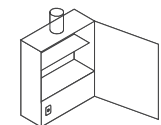

Alle Gefahrstoffschränke sind mit einem Anschlussstutzen für ein bauseitiges Abluftsystem ausgestattet



Passende Einsätze und Ablagemöglichkeiten für Ihre Lehr- und Arbeitsmittel



Beschichtete Schließsysteme - beständig gegen aggressive Stoffe, Hitze und Dämpfe

Experimentierzubehör

HOHENLOHER

Clevere Unterstützung

Das Experimentier-Tableau macht Schülertische mit wenigen Handgriffen zu vielseitigen Experimentier-Tischen. Die robuste Stahlmail-Arbeitsfläche ist säure- und hitzebeständig. Durch den umlaufenden Aluminium-Rahmen bleiben Flüssigkeiten auf dem Tableau.



Experimentier-Tableau

Breite 55 cm, Tiefe 45 cm

Alu-Profilrahmen eloxiert, Arbeitsfläche Stahlmail weiß magnethaftend, rutschhemmende Puffer an der Rahmenunterseite, säure- und hitzebeständig, stapelbar, Gewicht ca. 2,7 kg

6870

€ 57,25

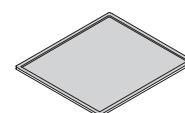

Reibungsloser Ablauf

Das Experimentier-Tableau passt genau auf das Multi-Mobil, 2 Multi-Mobile passen exakt in den Garagenschrank. Hohenloher Produkte sind perfekt aufeinander abgestimmt und unterstützen Sie optimal bei der Vorbereitung und Durchführung Ihres Unterrichts. Profitieren Sie von einfacher Handhabung und verkürzten Rüstzeiten.

Vorbereitung



Parkplatz für Experimente

Mit dem Hohenloher Garagenschrank sind alle Lehrmittel griffbereit. Bestücken Sie die Lernschränke mit dem passenden Equipment und rollen Sie diese zu Ihren Lerngruppen. Schon kann es losgehen.

Garagenschrank für Lernbox, Türen vollverglast

Höhe 209 cm, Breite 120 cm, Tiefe 60 cm

2 Flügeltüren vollverglast mit Schlepsockel, 3 Fächer oben mit 2 Mittelwänden und Auszugsblenden für bis zu 3 x 9 Lernboxen 75, Fach unten offen, passend für 3 Lernschränke 3x1, Fronten mit Griffbügel, Korpus und Fronten in Weiß, inkl. Zylinderschloss

Lernschränke 3x1 und Lernboxen bitte separat bestellen

H54129

€ 1.441,00

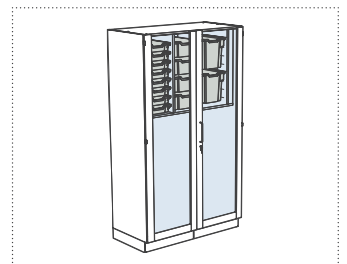

Garagenschrank für Lernbox, Türen geschlossen

Höhe 209 cm, Breite 120 cm, Tiefe 60 cm

2 Flügeltüren geschlossen mit Schlepsockel, 3 Fächer oben mit 2 Mittelwänden und Auszugsblenden für bis zu 3 x 9 Lernboxen 75, Fach unten offen, passend für 3 Lernschränke 3x1, Fronten mit Griffbügel, Korpus und Fronten in Weiß, inkl. Zylinderschloss

Lernschränke 3x1 und Lernboxen bitte separat bestellen

H54126

€ 1.241,00

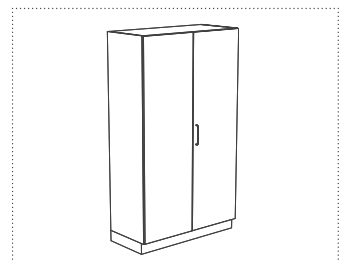

Hohenloher Lernschränke

HOHENLOHER

Die Hohenloher Lernschränke sind einfach praktisch. In Größe und Format sind sie passgenau auf die eingesetzten Unterrichtsmaterialien abgestimmt. Das raffinierte Zubehör lässt sich jederzeit ergänzen und garantiert Ihnen viel Freude in der täglichen Nutzung.

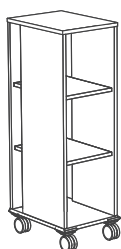

Lernschrank 3x1

Korpus aus melaminharzbeschichteter Spanplatte, 2 mm PP Kanten, von 3 Seiten zugänglich, inkl. 2 Fachböden höhenverstellbar, Fachbodenträger mit Ausziehschutz zur Sicherung der Fachböden, Prallschutz aus gummiemanteltem Kunststoff an jeder unteren Ecke

B/H/T = 364/1182/475 mm

1431 Korpusfarbe weiß mit feststellbaren Doppellenkrollen € 315,00



Lernschrank 3x3

Korpus aus melaminharzbeschichteter Spanplatte, 2 mm PP Kanten, von 3 Seiten zugänglich, inkl. 6 Fachböden höhenverstellbar, Fachbodenträger mit Ausziehschutz zur Sicherung der Fachböden, Prallschutz aus gummiemanteltem Kunststoff an jeder unteren Ecke

B/H/T = 1064/1182/475 mm

1433 Korpusfarbe weiß mit feststellbaren Doppellenkrollen € 565,00

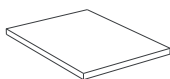

Fachboden

19 mm Spanplatte, Oberfläche melaminharzbeschichtet, mit 4-seitiger 2 mm PP-Kante, inkl. Fachbodenträger mit Ausziehschutz

B/H/T = 322/19/433 mm

1410 F Farbe weiß € 12,60

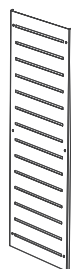

Orgablende

aus pulverbeschichtetem Stahlblech d = 2 mm, magnethaftend, horizontale Multi-Nut zur Aufnahme von einhängbaren Lern-Zubehör, B/H = 365/1030 mm

1480.1 Farbe Orange € 42,00

1480.1 Farbe Kirschrot € 42,00

1480.1 Farbe Apfelgrün € 42,00

1480.1 Farbe Ozeanblau € 42,00

1480.1 Farbe Weißaluminium € 42,00

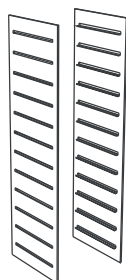

Auszugseinsatz

Einsatzpaar aus pulverbeschichtetem Stahlblech d = 1,5 mm, 12 Auszugsschienen für Lernbox, auch zum nachträglichen Einbau geeignet, B/H = 358/1027 mm

1489.1 Farbe Orange € 125,00

1489.1 Farbe Kirschrot € 125,00

1489.1 Farbe Apfelgrün € 125,00

1489.1 Farbe Ozeanblau € 125,00

1489.1 Farbe Weißaluminium € 125,00

Zubehör Lernschränke

Lernbox 75

Kunststoffkasten aus PP, stapelbar, B/H/T = 312/75/427 mm

8030.1	Farbe grau	<input type="checkbox"/>	€ 8,40
8030.2	Farbe Transparent	<input type="checkbox"/>	€ 8,40



Lernbox 150

Kunststoffkasten aus PP, stapelbar, B/H/T = 312/150/427 mm

8032.1	Farbe grau	<input type="checkbox"/>	€ 12,60
8032.2	Farbe Transparent	<input type="checkbox"/>	€ 12,60



Lernbox 300

Kunststoffkasten aus PP, stapelbar, B/H/T = 312/300/427 mm

8034	Farbe Transparent	<input type="checkbox"/>	€ 17,85
------	-------------------	--------------------------	---------



Lernbox Deckel

passend für Lernbox, Material PP, B/T = 315/430 mm

8035	Farbe Transluzent	<input type="checkbox"/>	€ 5,25
------	-------------------	--------------------------	--------



Lernbox Orgaschale

passend für Lernbox, Material PS, B/H/T = 275/40/388 mm

8036	Farbe Grau	<input type="checkbox"/>	€ 13,25
------	------------	--------------------------	---------



Lernbox Beschriftungsfeld

10 Stück, passend für Lernbox, selbstklebend, B/H = 144/37 mm

8037	Farbe Transparent	<input type="checkbox"/>	€ 8,40
------	-------------------	--------------------------	--------



Unsere Kooperation - Ihre Vorteile

HOHENLOHER



Multifunktionale Raumnutzung

Fly One® stellt Medien wie Strom, Daten, Gas oder Druckluft dort im Raum bereit, wo es benötigt wird - positionsgenau und sicher. Wenn diese nicht benötigt werden, faltet sich Fly One® auf Knopfdruck aus jeder Position vollautomatisch und elegant wieder zusammen und versenkt sich unauffällig in der Decke.

